

35 / P

Excavatrice compacte



JOHN DEERE





PETITE MACHINE, GRAND POTENTIEL

Lorsque vous avez besoin d'un peu plus qu'une excavatrice compacte, le modèle de la catégorie 35P de John Deere peut être la solution idéale. Petite mais puissante, cette machine robuste est spécialisée dans le travail en espace restreint. Optimisée par des idées de nos clients, comme une portée et un levage augmentés, un contrôle précis et une cabine incroyablement confortable, l'excavatrice s'attaque aux tâches d'excavation et de chargement sans hésitation. De plus, son fonctionnement est silencieux. Les avantages offerts de série et en option éprouvés par les chantiers, notamment le choix des chenilles et des accessoires John Deere, permettent au modèle de la catégorie 35P d'avoir une incidence considérable sur le potentiel et la rentabilité de vos activités.

EXCAVATRICE COMPACTE
35 DE CATÉGORIE P

CARACTÉRISTIQUES



Confort et contrôle silencieux

Le poste du conducteur est spacieux et doté d'une entrée large et de commandes de style rétrocaveuse à excavatrice. La flèche orientable et les pédales de déplacement repliables sont positionnées de manière à optimiser le fonctionnement et à offrir un espace confortable pour les jambes. Un silencieux réducteur de bruit et une vitesse de ralenti accéléré isochrone permettent de garder le bruit à un niveau remarquablement bas. Les supports de cabine en caoutchouc isolent le conducteur du bruit et des vibrations.

Partir de zéro

La conception sans déport arrière maximise la maniabilité et les performances dans les espaces restreints comme les zones urbaines et résidentielles. Sa taille compacte en facilite le transport entre les chantiers, ce qui est idéal pour les petits projets d'excavation.

Gestion des ressources

Le ralenti automatique réduit le régime moteur lorsque le système hydraulique n'est pas sollicité. L'arrêt automatique préserve le précieux carburant. Les modes d'alimentation et d'économie optimisent la puissance pour les travaux d'excavation, améliorant encore l'efficacité énergétique.

Une machine à votre niveau

La lame de remblayage de série permet au modèle de la catégorie 35P de niveler et de remblayer, ce qui augmente la polyvalence et la stabilité de la machine lors de l'utilisation d'accessoires ou lors de travaux sur des terrains accidentés.

D'un côté ou de l'autre

La flèche orientable indépendante et la rotation à 360 degrés du modèle de la catégorie 35P vous permettent de maîtriser les tâches difficiles. La hauteur de levage et la portée impressionnantes facilitent le chargement des camions.

LES MONTURES EN
CAOUTCHOUC DE LA
CABINE AIDENT À ISOLER
L'OPÉRATEUR DU BRUIT
ET DES VIBRATIONS



Système hydraulique pratique

Les conduites hydrauliques auxiliaires montées sur la flèche équipée de coupleurs rapides simplifient l'installation des accessoires. La valve sélectrice de débit de retour s'adapte aux accessoires munis d'un système hydraulique qui fonctionnent dans un sens ou les deux. Le coupleur avec fermeture par coin permet d'effectuer des changements rapides pour une grande variété de godets et d'accessoires, tels que des marteaux hydrauliques, des compacteurs à plaque et des vis sans fin.

Déplacements sécuritaires

Aucune activation de l'opérateur n'est requise pour les déplacements à grande vitesse. La vitesse des chenilles ralentit automatiquement quand la charge devient plus lourde et se rétablit quand elle redevient normale.

Conception durable

Les écrans latéraux renforcés protègent les vérins de la flèche et de la lame ainsi que les moteurs d'entraînement contre les matériaux et les chocs. Le poteau à bascule à broche simple augmente la rigidité de la flèche. Les cadres latéraux en D et les châssis en X renforcés prolongent la durée de vie.

Entretien simplifié

Une porte à charnières permet d'accéder au refroidisseur d'huile et au radiateur, situés côte à côte. Le poste du conducteur s'incline de 50 degrés vers l'avant pour lui permettre d'atteindre le moteur rotatif, la soupape de commande hydraulique, le moteur du démarreur et l'alternateur. Des intervalles d'entretien prolongés permettent à la machine de travailler plus longtemps avant qu'un entretien ne soit nécessaire.

Tirez le maximum de votre investissement

Vous possédez déjà des accessoires John Deere? De nombreux modèles d'accessoires, y compris des godets, des marteaux hydrauliques et des vis sans fin, sont également compatibles avec d'autres machines compactes afin que vous puissiez redéfinir l'usage de votre parc et vos résultats.

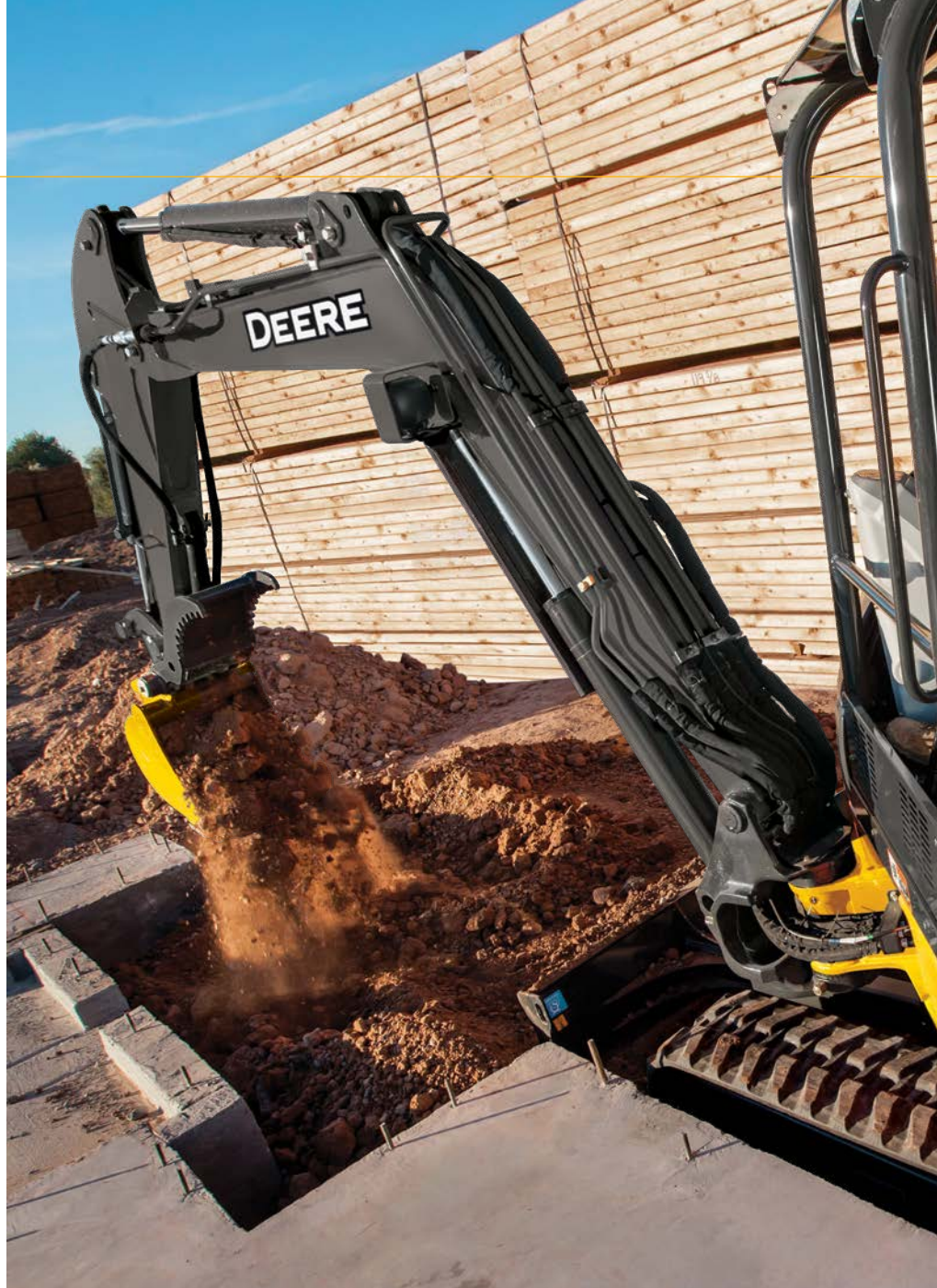

EXCAVATRICE COMPACTE 35 DE CATÉGORIE P

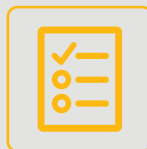

FAITES CORRESPONDRE VOS CHENILLES À L'APPLICATION

À vous de choisir

Les chenilles en caoutchouc s'adaptent à pratiquement tout type de terrain, y compris les surfaces pavées. Les crampons en caoutchouc, offerts en option, combinent la possibilité de travailler n'importe où avec la facilité d'entretien des chenilles en acier. Des chenilles en acier et des chenilles en acier avec patins en caoutchouc sont également offertes.

Machines connectées

L'équipement de construction John Deere est offert avec une connectivité de base, sans abonnement ni renouvellement annuel. Analysez les données essentielles de la machine, faites le suivi de l'utilisation, examinez les alertes de diagnostic et plus encore à partir **du Centre des opérations John Deere™**. Le Centre des opérations active également **John Deere Connected Support™**, qui utilise les données de milliers de machines connectées pour résoudre de manière proactive les problèmes avant qu'ils surviennent. Votre concessionnaire peut aussi surveiller l'état de la machine, diagnostiquer des problèmes et même mettre à jour le logiciel de certaines machines sans avoir à se déplacer sur le chantier*.

* La disponibilité varie selon les régions. Les options ne sont pas offertes dans tous les pays.

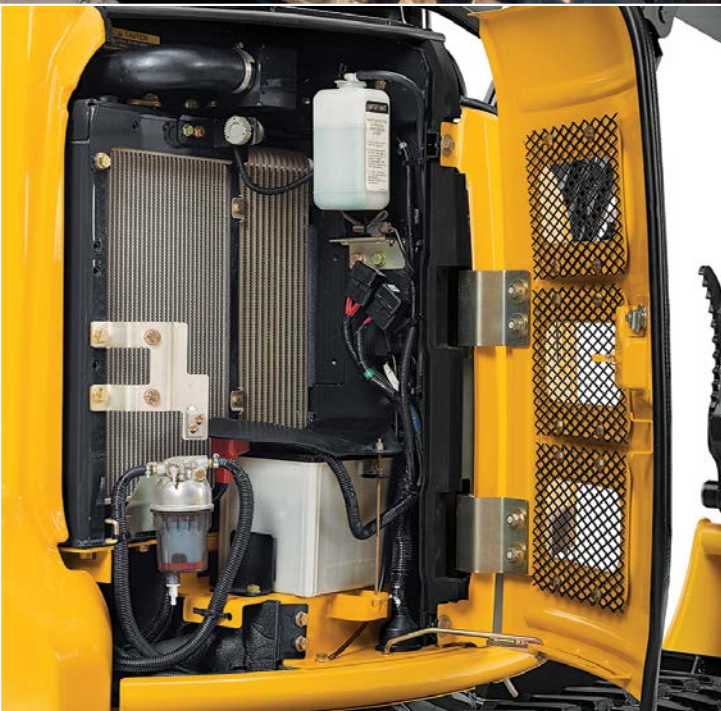

Bien que les renseignements, les images et les descriptions fournis soient d'ordre général, certains textes et illustrations peuvent contenir des options ou des accessoires qui NE sont PAS nécessairement offerts dans toutes les régions. De plus, dans certains pays, il peut être nécessaire de modifier les produits et accessoires ou d'en ajouter pour assurer la conformité avec les réglementations locales en vigueur.

Moteur		CATÉGORIE 35P	
Modèle et fabricant	Yanmar 3TNV88F	Cylindrée	1,642 L (100,2 po ³)
Norme relative aux émissions hors route	Catégorie finale 4 de l'EPA/Phase IV de l'UE	Puissance nette (ISO 9249)	17,4 kW (23,3 HP) à 2 400 tr/min
Groupe motopropulseur			
Chaque chenille est entraînée indépendamment grâce à un moteur hydrostatique à piston axial relié à une boîte de réduction d'engrenage planétaire à 2 phases			
Vitesse de déplacement maximale	Basse : 2,8 km/h (1,7 mi/h)/Élevée : 4,3 km/h (2,7 mi/h)		
Système hydraulique			
Centre ouvert avec 2 pompes à cylindrée variable et 1 pompe à engrenage fixe		Débit auxiliaire	61,2 L/min (16,2 gal/min)
Débit de la pompe		Commandes	2 commandes hydrauliques à levier pilote pour la flèche, le bras, le godet, le pivotement, la flèche orientable, le déplacement et les fonctions auxiliaires
Piston	2 x 38,4 L/m (2 x 10,1 gal/min)		
Engrenage	22,8 L/min (6,0 gal/min)		
Système électrique			
Capacité de l'alternateur	55 A		
Phares de travail	2 à halogène : 1 monté sur le poste de conduite de l'opérateur et 1 monté sur la flèche		
Train de roulement			
Chenilles, caoutchouc	300 mm (12 po)		
Pression au sol			
	<i>Bras de série de 1 315 mm (4 pi 4 po) et contrepoids de série</i>	<i>Bras long de 1 715 mm (5 pi 8 po) et contrepoids supplémentaire</i>	
	<i>Avec toit-abri</i>	<i>Avec cabine</i>	<i>Avec toit-abri</i>
Avec chenilles en caoutchouc	32,0 kPa (4,6 lb/po ²)	33,0 kPa (4,8 lb/po ²)	33,7 kPa (4,9 lb/po ²)
			35,2 kPa (5,1 lb/po ²)
Structure supérieure			
Vitesse de pivotement	9,0 tr/min		
Flèche orientable indépendante	<i>Toit-abri</i>	<i>Cabine</i>	
Vers la gauche	72 degrés	62 degrés	
Vers la droite	62 degrés	62 degrés	
Frein de rotation	Actionné par ressort et desserré par pression hydraulique, automatique, à disque		
Facilité d'entretien			
Capacités de remplissage		Capacités de remplissage (suite)	
Réservoir de carburant	42 L (11,1 gal)	Huile moteur avec filtre	7,2 L (7,6 pte)
Système de refroidissement	5,0 L (5,3 pte)	Réservoir hydraulique	32 l (8,5 gal)
Poids en ordre de marche			
	<i>Bras de série de 1 315 mm (4 pi 4 po) et contrepoids de série</i>	<i>Bras long de 1 715 mm (5 pi 8 po) et contrepoids supplémentaire</i>	
	<i>Avec toit-abri</i>	<i>Avec cabine</i>	<i>Avec toit-abri</i>
Avec réservoir de carburant plein et opérateur de 79 kg (175 lb)	3 520 kg (7 760 lb)	3 690 kg (8 135 lb)	3 783 kg (8 340 lb)
Lame orientable, offerte en option	296 kg (653 lb)	296 kg (653 lb)	296 kg (653 lb)
Contrepoids			
De série	540 kg (1 190 lb)	540 kg (1 190 lb)	540 kg (1 190 lb)
Supplémentaire	240 kg (529 lb)	240 kg (529 lb)	240 kg (529 lb)
Dimensions de fonctionnement			
	<i>Bras de série de 1 315 mm (4 pi 4 po) et toit-abri</i>	<i>Bras de série de 1 315 mm (4 pi 4 po) et cabine</i>	<i>Bras long de 1 715 mm (5 pi 8 po) et toit-abri</i>
			<i>Bras long de 1 715 mm (5 pi 8 po) et cabine</i>
A Hauteur de coupe maximale	4,87 m (16 pi 0 po)	4,70 m (15 pi 5 po)	4,95 m (16 pi 3 po)
B Hauteur de déversement maximale	3,46 m (11 pi 4 po)	3,31 m (10 pi 10 po)	3,57 m (11 pi 9 po)
C Profondeur d'excavation maximale	3,06 m (10 pi 0 po)	3,06 m (10 pi 0 po)	3,46 m (11 pi 4 po)
D Portée d'excavation maximale	5,21 m (17 pi 1 po)	5,21 m (17 pi 1 po)	5,52 m (18 pi 1 po)
E Rayon de dépôt minimal à l'avant	2,08 m (6 pi 10 po)	2,24 m (7 pi 4 po)	2,19 m (7 pi 2 po)
F Longueur du transport	4,64 m (15 pi 3 po)	4,64 m (15 pi 3 po)	4,75 m (15 pi 7 po)
Force d'excavation (ISO)			
Bras	19,0 kN (4 277 lb)	19,0 kN (4 277 lb)	16,9 kN (3 792 lb)
Godet	27,1 kN (6 085 lb)	27,1 kN (6 085 lb)	27,1 kN (6 085 lb)

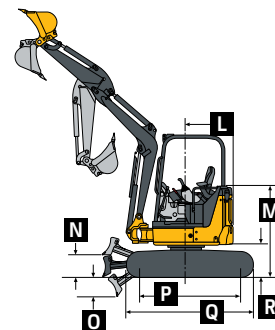
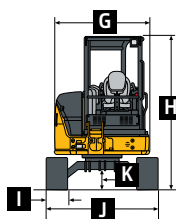
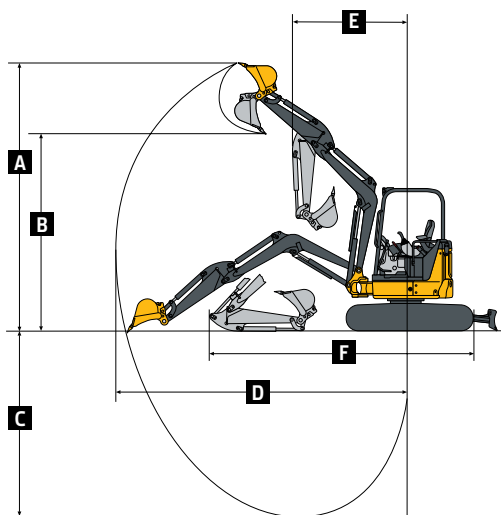

Bien que les renseignements, les images et les descriptions fournis soient d'ordre général, certains textes et illustrations peuvent contenir des options ou des accessoires qui NE sont PAS nécessairement offerts dans toutes les régions. De plus, dans certains pays, il peut être nécessaire de modifier les produits et accessoires ou d'en ajouter pour assurer la conformité avec les réglementations locales en vigueur.

Dimensions de la machine (voir l'image au bas de la page 6)		CATÉGORIE 35P	
G Largeur de la structure supérieure	1,55 m (5 pi 1 po)	N Hauteur maximale de levage de la lame au-dessus du sol	360 mm (14,2 po)
H Hauteur totale		O Abaissement maximal de la lame au-dessous du sol	400 mm (15,7 po)
Toit-abri	2,48 m (8 pi 2 po)		
Cabine	2,48 m (8 pi 2 po)		
I Largeur des chenilles	300 mm (12 po)		
J Largeur du train de roulement	1,74 m (5 pi 9 po)		
K Garde au sol	280 mm (11 po)		
L Rayon de déport arrière		P Distance entre le centre du pignon et le centre du tendeur	1,66 m (5 pi 5 po)
Avec bras de série	870 mm (34 po)		
Avec bras long et contrepoids supplémentaire	980 mm (39 po)	Q Longueur du train de roulement	2,11 m (6 pi 11 po)
M Hauteur du capot du moteur	1,53 m (5 pi 0 po)	R Dégagement du contrepoids	550 mm (22 po)

Capacités de levage

Les nombres en gras indiquent les capacités limitées par le système hydraulique; les nombres en caractères usuels indiquent les capacités limitées par la stabilité de la machine, en kilogrammes (lb). Toutes les capacités de levage sont basées sur la norme ISO 10567 (avec le mode d'augmentation de puissance activé). Mesures de capacités de levage du centre du bras à l'axe du godet; avec patin de 400 mm (16 po) et la lame au sol; et située sur une surface d'appui uniforme, ferme et à niveau. Le poids total comprend le poids des câbles, des crochets, etc. Les nombres ne dépassent pas 87 % des capacités hydrauliques ou 75 % du poids nécessaire pour faire basculer la machine.

Rayon au niveau du sol de 3,05 m (10 pi)	Toit-abri et contrepoids de série		Cabine et contrepoids de série		Toit-abri et contrepoids supplémentaire		Cabine et contrepoids supplémentaire	
	Sur le devant	Sur le côté	Sur le devant	Sur le côté	Sur le devant	Sur le côté	Sur le devant	Sur le côté
Bras de série de 1 315 mm (4 pi 4 po)	1 568 kg (3 453 lb)	641 kg (1 412 lb)	1 568 kg (3 453 lb)	684 kg (1 506 lb)	1 568 kg (3 453 lb)	765 kg (1 686 lb)	1 568 kg (3 453 lb)	808 kg (1 780 lb)
Bras long de 1 715 mm (5 pi 8 po)	1 501 kg (3 307 lb)	630 kg (1 388 lb)	1 501 kg (3 307 lb)	672 kg (1 481 lb)	1 501 kg (3 307 lb)	755 kg (1 662 lb)	1 501 kg (3 307 lb)	797 kg (1 756 lb)

Équipement supplémentaire

Légende : ● De série ▲ En option ou spécial
Consultez votre concessionnaire John Deere pour en savoir plus.

35 P Moteur

- Répond aux normes d'émission de la catégorie finale 4 de l'EPA et de la phase IV de l'UE
- Arrêt automatique
- Liquide de refroidissement du moteur à -37 °C (-34 °F)
- Système de préchauffage du moteur
- Protège-ventilateur
- Séparateur de carburant/eau
- Filtre à huile plein débit
- Isolation montée
- Interrupteur de mise en marche à clé avec coupure électrique du carburant
- Filtre à air unique de type sec

Système hydraulique

- Ralenti automatique
- Commande à levier pilote droite de fonction auxiliaire
- Conduites hydrauliques auxiliaires avec coupleurs rapides à l'extrémité de la flèche
- Valve sélectrice auxiliaire de débit de retour
- Moteur rotatif à piston axial
- Commande au pied de la flèche orientable
- Soupape de sélection de configuration de l'excavatrice à la pelle rétrocaveuse
- Centre ouvert avec 2 pompes à cylindrée variable et 1 pompe à engrenage fixe
- Commandes hydrauliques à levier pilote pour la flèche, le bras, le godet, le pivotement, la flèche orientable, la lame, le déplacement et les fonctions auxiliaires
- Frein de rotation à disque humide

Train de roulement

- Transmission finale à planétaire
- Écran du moteur de propulsion
- Moteurs de propulsion à pistons axiaux à 2 vitesses

35 P Train de roulement (suite)

- Chenilles en caoutchouc, 300 mm (12 po)
 - ▲ Chenilles en acier, 300 mm (12 po) avec patins à triples demi-crampons
 - ▲ Plaquette de chenille en caoutchouc, 300 mm (12 po)
- Structure supérieure**
- Rotation à 360 degrés
 - Contrepoids, 540 kg (1 190 lb)
 - Portes à charnières pour l'accès à l'entretien
 - ROPS/TOPS/FOPS (toit-abri)
 - ▲ ROPS/TOPS/FOPS (cabine) avec système de climatisation et chauffage
 - Protection contre le vandalisme pour les portes de service, le bouchon du réservoir d'essence et la boîte à outils
 - Configuration sans déport arrière

Accessoires à l'avant

- Bras, 1 315 mm (4 pi 4 po)
- ▲ Bras long, 1 715 mm (5 pi 8 po), comprend le contrepoids supplémentaire de 240 kg (529 lb)
- Écran de protection des tuyaux de l'articulation
- Lame de remblayage, 1,74 m (5 pi 9 po)
- ▲ Lame de remblayage hydraulique orientable
- Flèche, 2,465 m (8 pi 1 po)
- Coupleur mécanique rapide
- ▲ Vis sans fin : planétaire/transmission par chaîne/trépan/adaptateurs pour trépan
- ▲ Fixation
- ▲ Marteaux : pointes/outils
- ▲ Godets à coupleur rapide : godet à dents/excavation/renforcé

Poste de conduite de l'opérateur

- Klaxon
- Horomètre

35 P Poste de conduite de l'opérateur (suite)

- Éclairage des instruments
 - Sélecteurs de mode (lumineux) : mode Puissance (I) / mode Économie (II)
 - Système de surveillance : Voyant de préchauffage / Voyant de pression d'huile moteur avec alarme / Voyant du voltage de l'alternateur/Jauge du carburant et voyant de niveau de carburant bas/Jauge et voyant de température du liquide de refroidissement du moteur avec alarme/Horomètre/Voyant de phare de travail
 - Alarme de déplacement avec interrupteur d'annulation
 - Interrupteur des phares de travail
 - Leviers de propulsion et pédales pliables
 - Déplacement à deux vitesses avec transmission automatique
 - Ceinture de sécurité rétractable de 51 mm (2 po)
 - ▲ Ceinture de sécurité rétractable de 76 mm (3 po)
 - Siège en vinyle avec réglage longitudinal
 - ▲ Siège à suspension (tissu)
 - ▲ Écran avant
 - ▲ Ensemble de sortie arrière secondaire
- Système électrique**
- Sortie de 12 volts
 - Alternateur, 55 A
 - Batterie à faible entretien
 - Circuits à multifusible à lame
 - Couvercles de la borne positive de la batterie
 - ▲ Matériel de connectivité JDLINK™ et compte du Centre des opérations John Deere™
- Phares**
- Phares de travail : halogène/1 monté sur le poste de conduite de l'opérateur/1 monté sur la flèche

La puissance nette du moteur comprend les accessoires standards, y compris l'épurateur d'air, le système d'échappement, l'alternateur et le ventilateur de refroidissement aux conditions d'essai selon la norme ISO 9249. Ces machines ne sont pas munies de silencieux pare-étincelles. L'utilisation dans les applications forestières n'est pas recommandée. Les spécifications et les dessins peuvent être modifiés sans préavis. Dans la mesure du possible, les spécifications sont conformes aux normes de la SAE. Sauf indication contraire, ces spécifications s'appuient sur une unité à verrière avec bras de série; godet de 610 mm (24 pi), 0,11 m³ (4,0 pi³); chenilles en caoutchouc de 300 mm (12 po); un contrepoids de 540 kg (1 190 lb); un réservoir de carburant plein; et un opérateur de 79 kg (175 lb).



ME35PAUCF (23-07)

 **JOHN DEERE**